

S110G

Achtung!-----
Dieser Hubschrauber ist kein
Spielzeug, nicht geeignet für
Kinder unter 14 Jahren!

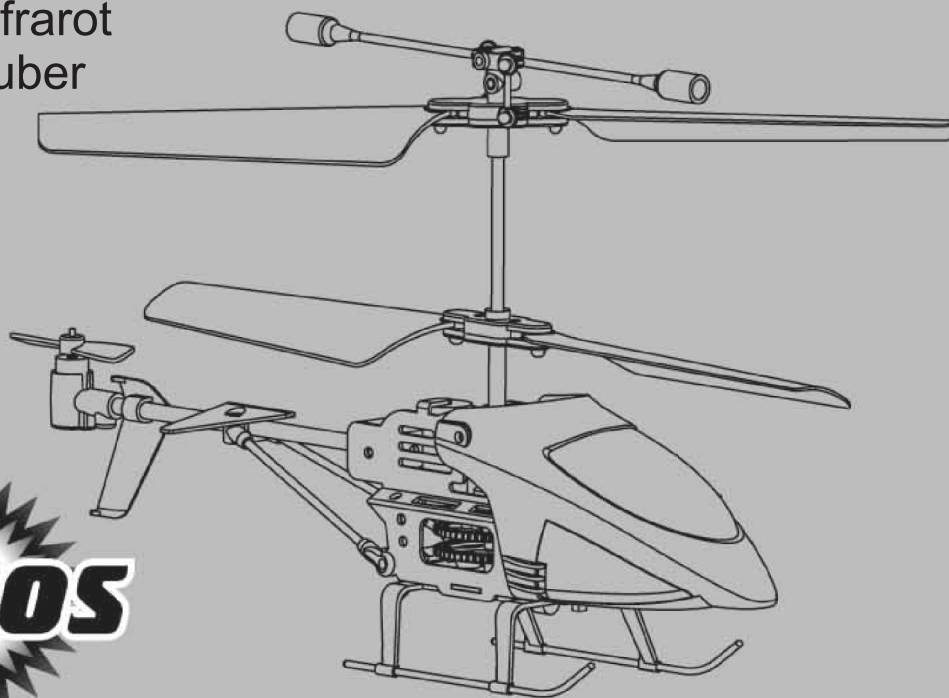

3 Kanal Infrarot Hubschrauber



Sehr geehrter Kunde, sehr geehrte Kundin,



wir bedanken uns für den Kauf des RC Mini Helikopters der Firma AMEWI. Mit diesem Modell haben Sie ein Produkt erworben, welches nach dem heutigen Stand der Technik gefertigt wurde. Das Produkt erfüllt die Anforderungen der geltenden europäischen und nationalen Richtlinien. Die CE-Konformität wurde nachgewiesen, die entsprechende Erklärungen und Unterlagen sind beim Hersteller hinterlegt.

Bestimmungsgemäße Verwendung

Das Produkt besteht aus einem Modellhelikopter mit eingebauten Elektromotoren, 3,7 V Lithium-Polymer-Akku (Li-Po) und Infrarot Fernsteuerung mit Ladefunktion. Aus Sicherheits- und Zulassungsgründen (CE) ist das eigenmächtige Umbauen und/oder Verändern des Gerätes nicht gestattet. Zerlegen Sie es nicht.

Achtung! Das Produkt ist nicht für Kinder unter 3 Jahren geeignet, es enthält verschluckbare Kleinteile. Das Produkt darf nicht feucht oder nass werden.

Sicherheits- und Gefahrenhinweise

Bei Schäden, die durch Nichtbeachten dieser Bedienungsanleitung verursacht werden, erlischt der Anspruch auf Gewährleistung! Für Folgeschäden übernehmen wir keine Haftung! Bei Sach- oder Personenschäden, die durch unsachgemäße Handhabung oder Nichtbeachten der Sicherheitshinweise verursacht werden, übernehmen wir keine Haftung!

- Das Fliegen des Hubschraubers erfordert großes Geschick und muss unter der direkten Aufsicht eines erfahrenen Erwachsenen erlernt werden.
 - Lesen Sie vor der Inbetriebnahme die Gebrauchsanleitung zusammen mit Ihrem Kind durch.
 - Das Gerät nicht im Freien benutzen, da es durch Wind, kurze Funkreichweite unbeherrschbar, nicht steuerbar ist.
 - Achtung! Den Hubschrauber keinesfalls dann fliegen lassen, wenn sich Personen, Tiere im Umkreis der Flugreichweite aufhalten.
 - Greifen Sie nicht in die rotierenden Propeller. Halten und werfen Sie keine Gegenstände hinein.
 - Achtung! Gefahr von Augenverletzungen! Halten Sie den Sicherheitsabstand von mindestens 1 m.
 - Halten Sie Hände, Haare und lose Kleidung vom Rotor fern.
- Achtung! Das Produkt ist nicht für Kinder unter 3 Jahren geeignet, es enthält verschluckbare Kleinteile.**

Hinweise zum Umgang mit Batterien:

- Batterien/Akkus gehören nicht in Kinderhände. Ein Wechsel der Batterien des Senders ist nur durch einen Erwachsenen durchzuführen.
- Niemals wiederaufladbare Akkus mit Trockenbatterien mischen
- Niemals volle mit halbleeren Akkus/Batterien mischen
- Niemals Akkus verschiedener Kapazität mischen
- Versuchen Sie niemals Trockenbatterien zu laden
- Achten Sie auf die richtige Polarität
- Defekte Akkus/Batterien sollten ordnungsgemäß (Sondermüll) entsorgt werden

Hinweise zum Umgang mit Li-Po Akku:

- Verwenden Sie zum Laden des Akkus nur die mitgelieferte Fernbedienung.
- Akkus keinesfalls öffnen oder aufschneiden, nicht ins Feuer werfen, von Kinder fernhalten.
- Schützen Sie den Akku vor mechanischer Belastung (Biegen, Drücken, Quetschen etc.)
- Laden Sie den Li-Po Akku mindestens alle 6 Monate auf.

© Amewi Trade e.K.
Nikolaus-Otto-Str. 6
D-33178 Borchen
info@amewi.com

Bezeichnung der Komponente

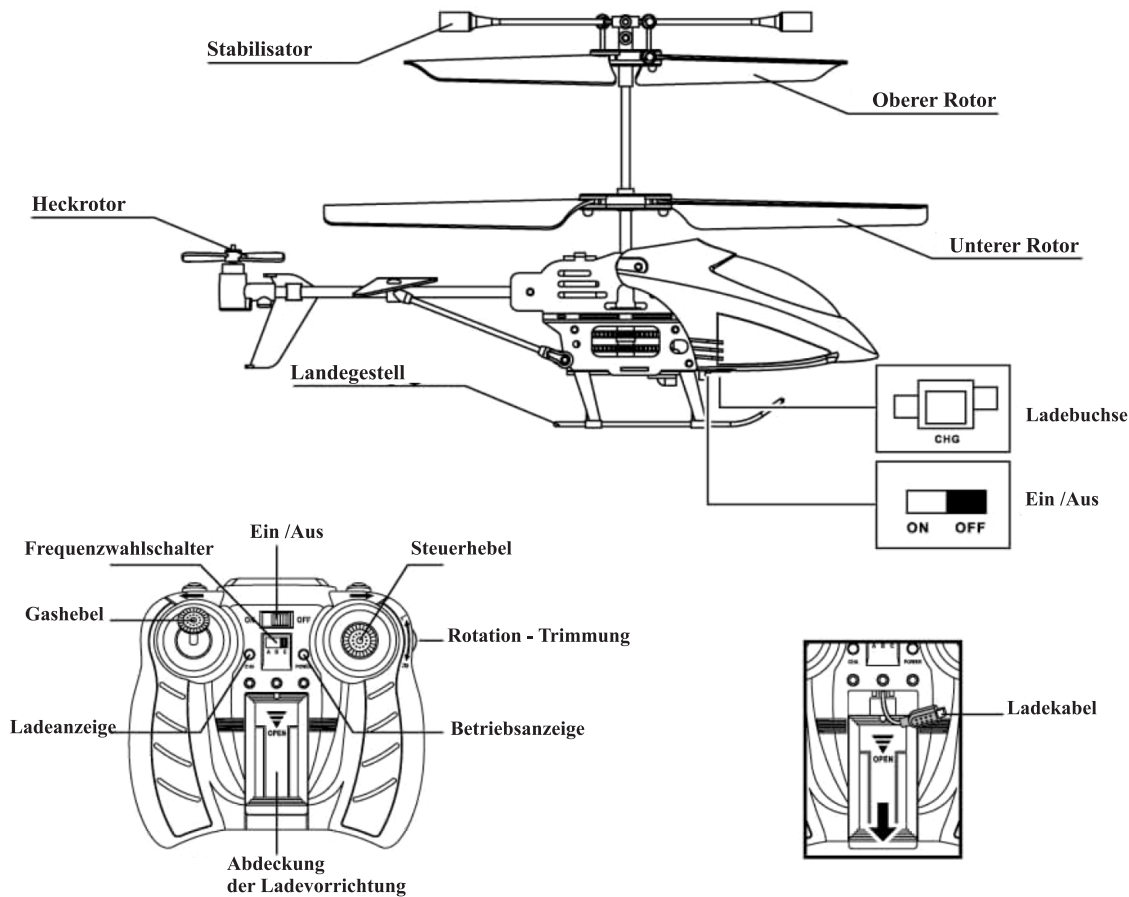

Einlegen der Batterien und Laden des Helikopters

- Schrauben Sie Batteriefachabdeckung auf und legen Sie 6 AA Batterien in das Fach ein.
 - Wichtig, beachten Sie die Richtige Polarität!
 - Schließen Sie das Fach und fixieren Sie die Abdeckung mit der Schraube.
- (Bitte verwenden Sie zum Laden des Helikopter nur Trockenbatterien, keine wiederaufladbaren Akkus, diese liefern nicht genügend Spannung)

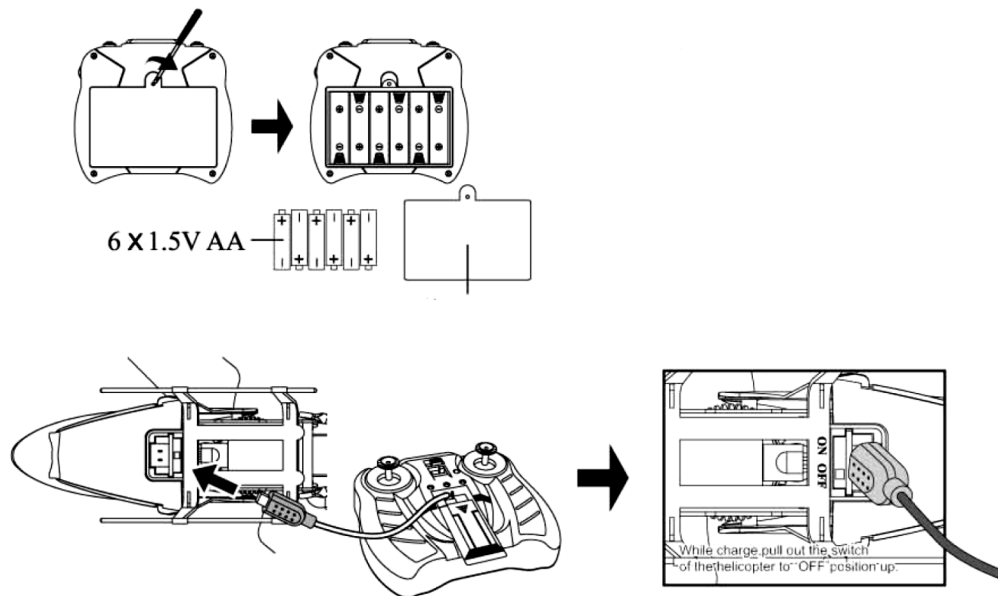

- Schalten Sie den Helikopter aus und die Fernbedienung ein.
- Verbinden Sie das Ladekabel der Fernbedienung mit der Ladebuchse des Helikopters.
- Es leuchtet die CHARGE Anzeige.
- Die Ladezeit beträgt ca. 20-30 Minuten.
- Die Flugzeit beträgt ca. 8-10 Minuten.

Steuern des Helikopters

Achtung! Machen Sie sich erst mit den Reaktionen des Helikopters vertraut, haben Sie Geduld. Das Fliegen eines ferngesteuerten Modells muss schrittweise erlernt werden. Lassen Sie Ihre Kinder nicht unbeaufsichtigt mit dem Modell spielen. Achten Sie auf die Altersbeschränkung und die Sicherheitshinweise.

Steigen

Schieben Sie den Gashebel vorsichtig nach vorne und der Helikopter steigt.

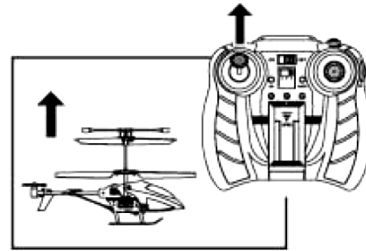

Sinken

Schieben Sie den Gashebel vorsichtig nach unten und der Helikopter sinkt.

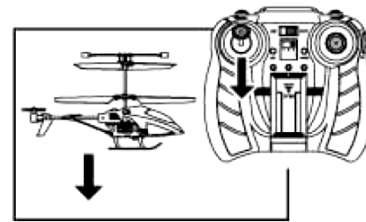

Rechts

Schieben Sie den Steuerhebel vorsichtig nach rechts und der Helikopter dreht sich nach rechts.

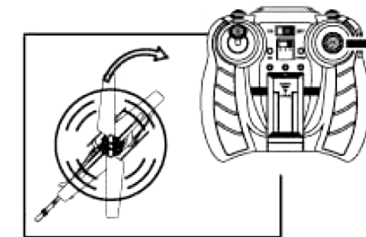

Links

Schieben Sie den Steuerhebel vorsichtig nach links und der Helikopter dreht sich nach links.

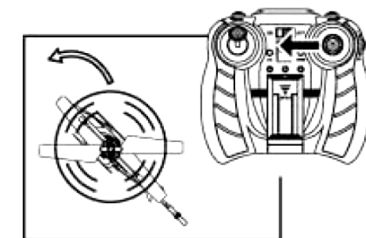

Vorwärts

Schieben Sie den Steuerhebel vorsichtig nach oben und der Helikopter bewegt sich nach vorne. Dabei hebt sich das Heck an.

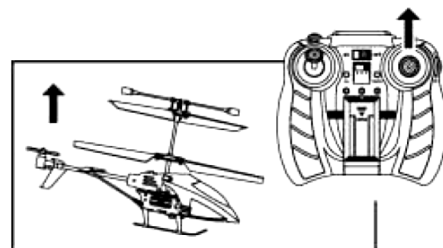

Rückwärts

Schieben Sie den Steuerhebel vorsichtig nach unten und der Helikopter bewegt sich rückwärts. Dabei sinkt das Heck des Helikopters.

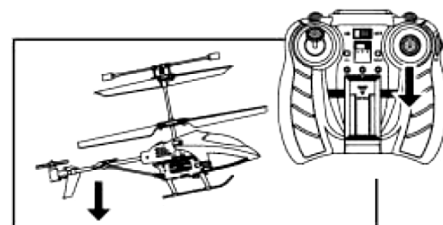

Trimmen des Helikopters

Damit sich der Helikopter in der Luft ruhig verhält, benutzen Sie die Trimmfunktion der Fernsteuerung.

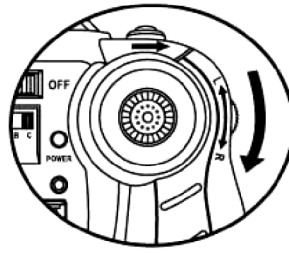
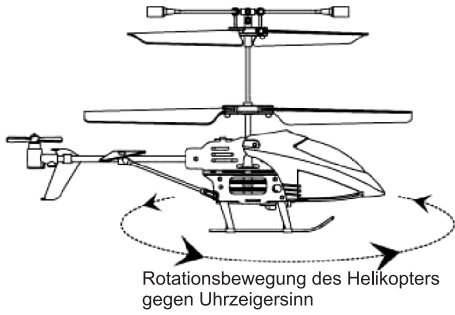

Trimmung im Uhrzeigersinn

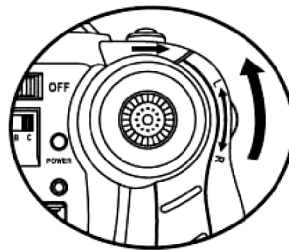
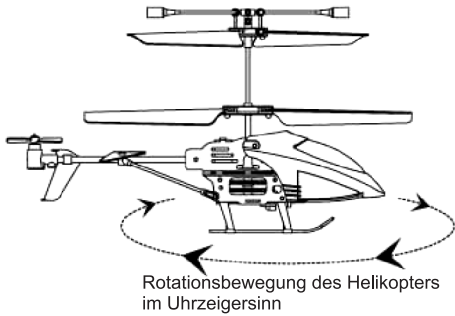

Trimmung gegen Uhrzeigersinn

Ersatzteile



S110G-01



S110G-02



S110G-03



S110G-04

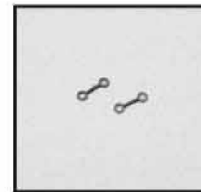

S110G-05



S110G-06



S110G-07



S110G-08



S110G-09



S110G-10



S110G-11



S110G-12



S110G-13



S110G-14

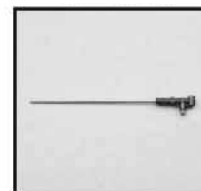

S110G-15
Inner shaft



S110G-16

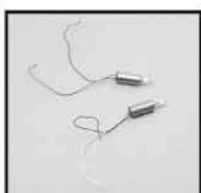

S110G-17

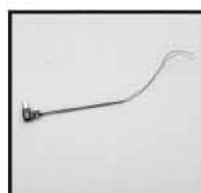

S110G-18



S110G-19



S110G-20
3.7V Li-Poly